

# VSE



1,5 - 45 TON

## GODETS CRIBLEURS

VSE 2 | VSE 5 | VSE 10 | VSE 20 | VSE 30 | VSE 40

VOIR LA VIDÉO

Scannez le code  
QR avec votre  
smartphone



### VARIATION INSTANTANÉE DE LA GRANULOMÉTRIE (SAUF VSE 2 ET VSE 5).

Par une simple commande depuis la cabine, le mécanisme conçu et breveté par Simex éloigne et rapproche les arbres par actionnement hydraulique, permettant ainsi de varier la granulométrie du matériau à cribler en quelques secondes. Alternativement, si la pelle hydraulique est équipée d'un circuit auxiliaire à double effet, la variation se fait par les manipulateurs.

### PRODUCTIVITÉ GRANDEMENT ACCRUE

Les arbres sont composés d'éléments dotés de disques de différent diamètre produisant un grand tourbillonnement du matériau à cribler.



### FIT : NOUVEAUX OUTILS DE CRIBLAGE (SAUF VSE 2)

Éléments de criblage faciles à remplacer: de multiples formes pour pouvoir travailler différents matériaux. Le remplacement des outils est rapide et ne nécessite pas le démontage des arbres.



### FACILITÉ DE CHARGEMENT.

Large ouverture, en forme de godet standard.



Expressément conçus pour la séparation des matériaux de différente granulométrie directement sur le chantier, les godets cribleurs Simex VSE se distinguent par leur facilité de chargement, leur grande simplicité d'utilisation et leur rendement élevé. Le brevet exclusif Simex permet de varier la granulométrie du matériau à cribler en quelques secondes seulement par une simple commande depuis la cabine.

## FIT : LE SYSTÈME D'OUTILS BREVETÉ SIMEX

Le système breveté d'outils FIT, modulaire et personnalisable, permet de multiples configurations pour mieux s'adapter au matériau à cribler. Le remplacement rapide et facile des outils, grâce aux éléments emboîtables sans aucune soudure, se traduit par des économies allant jusqu'à 75% sur les coûts de maintenance.

### CONFIGURATIONS DISPONIBLES :



#### CONFIGURATION POUR MATÉRIAUX RECYCLÉS

Convient pour : sols secs, avec présence d'argile sèche, de gravier, de limon et de tourbe.

Application recommandée : couverture de tranchées et canalisations. Sélection d'inertes de démolition.



#### CONFIGURATION POUR DÉSAGRÉGATION

Convient pour : terre, déchets végétaux, argile et tourbe.

Applications recommandées : Criblage et aération du compost, préparation des terrains de culture pour le secteur paysager et horticole.



#### CONFIGURATION MIXTE

Convient pour : sols humides, avec présence de cailloux, de gravier et d'argile. Broyage léger sur les déchets de démolition.

Application recommandée : sélection des déchets végétaux, assainissement du sol des débris, des pierres et des racines. Sélection d'inertes de démolition.



#### CONFIGURATION AGRESSIVE

Convient pour : séparation de matériaux humides et mouillés qui ont tendance à adhérer aux pierres, aux racines et aux résidus de démolition. Broyage plus important grâce à la présence d'éléments uniquement équipés de dents.

Application recommandée : criblage et séparation des déchets végétaux, sols argileux, résidus de démolition très humides ou mouillés.



DÉTAILS PAGE 50



**VSE 10.** Sélection des matériaux provenant de tranchées pour une réutilisation ultérieure dans la couverture des canalisations du réseau hydrique.



**VSE 20.** Extraction d'inertes naturels du sol pour l'implantation de nouveaux espaces verts au sein d'un chantier de construction.



**VSE 40.** Réalisation du lit de pose et recouvrement des canalisations souterraines.



**VSE 30.** Sélection et nettoyage du sol pour transfert vers une usine de décontamination.





**VSE 30.** Aération et criblage de la terre végétale pour revente dans le domaine horticole.



**VSE 10.** Séparation des déchets des excavations pour les réutiliser comme matériau inerte.



**VSE 20.** Nettoyage des sols des pierres et des débris qui seront réutilisés comme couverture pour les canalisations souterraines.

## VSE 2 ET VSE 5 : ESPACES VERTS ET HORTICULTURE

Les plus petits modèles de la gamme n'adoptent pas la variation rapide de la taille mais bénéficient **d'outils très performants**, formés de disques de différents diamètres, disponibles dans différentes configurations, selon la destination de l'application. Le modèle VSE 5 bénéficie également du système breveté d'outils FIT, dont la modularité et l'interchangeabilité facilitent l'entretien et le remplacement des éléments de criblage, grâce à des disques emboîtables, sans soudure, et permet des économies jusqu'à 75% sur les coûts de maintenance.

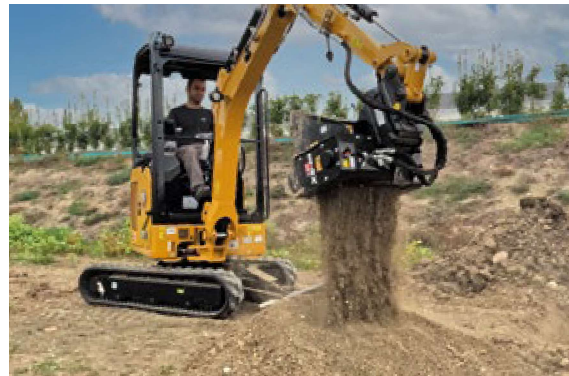

Pour **les pelles mini et midi, 1,5 à 8 tonnes**, les modèles VSE 2 et VSE 5 sont spécifiquement conçus pour une utilisation dans **le domaine horticole**, pour l'entretien des **espaces verts**, pour le **jardinage** et pour le nettoyage du sol des racines et des pierres.



## LA VARIATION INSTANTANÉE DE LA GRANULOMÉTRIE : BREVET SIMEX

**Sur une simple commande de l'opérateur en cabine**, le mécanisme conçu et breveté par Simex éloigne et rapproche les arbres sur lesquels sont placés les outils de criblage, avec une excursion maximale de 40 millimètres, pour modifier instantanément la granulométrie du matériau criblé en quelques secondes.



Le système breveté permet d'espacer et de rapprocher les arbres sur lesquels sont placés les outils de criblage, avec une excursion maximale de 40 millimètres, pour modifier instantanément la granulométrie du matériau criblé.

Cela garantit à l'opérateur :

- 1 **rapidité d'exécution**
- 2 **un gain de temps non négligeable**
- 3 **une polyvalence importante**

En effet, il est possible de travailler sur différents matériaux, en éliminant les temps morts dus à l'espacement des arbres ou au changement d'outils, comme cela se produit avec les systèmes traditionnels.







**Troisième phase**  
**évacuation des résidus**

**>55 mm >2,2 inch**

**Deuxième phase - 5 secondes**  
**matériau de**  
**granulométrie moyenne**

**15-55 mm 0,6-2,2 inch**

**Changement de granulométrie**  
**2 secondes**

**Première phase - 5 secondes**  
**matière fine**

**0-15 mm 0-0,6 inch**

Grâce à la commande en cabine, l'opérateur peut obtenir **avec le même godet trois granulométries différentes** du matériau en sortie : un criblage fin de taille comprise entre 0 et 15 mm, une granulométrie moyenne comprise entre 15 et 55 mm et, enfin, un matériau grossier, supérieur à 55 mm.\*

*\* Autres granulométries sur demande*



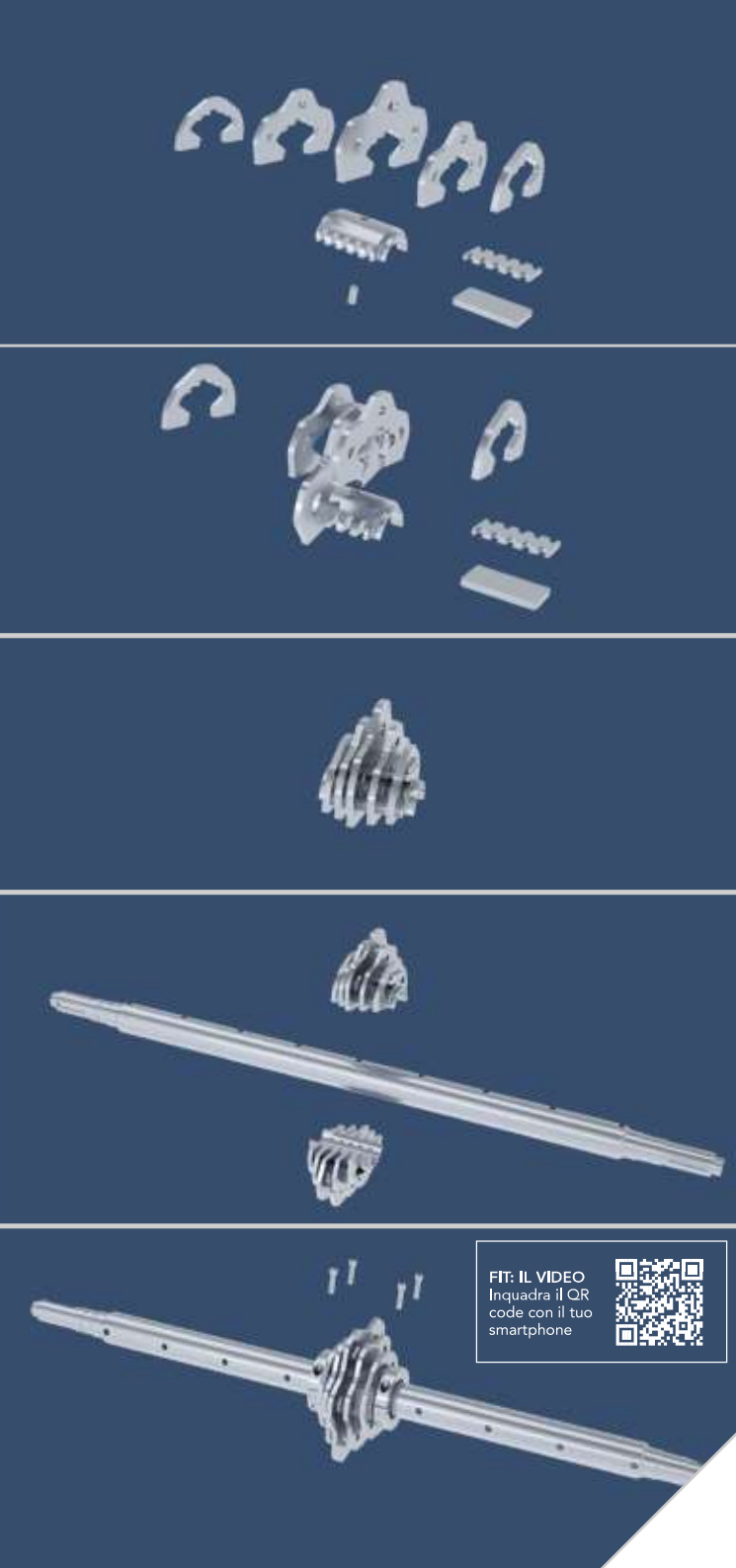

FIT: IL VIDEO  
Inquadra il QR  
code con il tuo  
smartphone



## FIT : LE SYSTÈME D'OUTILS BREVETÉ SIMEX

Tous les modèles de la gamme VSE (à l'exception de la VSE 2) bénéficient des outils de criblage FIT, un brevet Simex qui permet à l'opérateur de configurer au mieux son godet, en fonction de l'utilisation envisagée et du matériau à cribler.

### 1 75% D'ÉCONOMIE SUR LES COÛTS D'ENTRETIEN

Le système se caractérise par la présence d'éléments de criblage indépendants, **qui peuvent être démontés et remplacés individuellement**. Les outils sont ensuite fixés sur l'arbre à l'aide de broches et de deux vis sans aucune soudure. Tout cela se traduit par des économies allant jusqu'à 75% sur les coûts d'entretien (par rapport au système précédent). **Le remplacement**, en effet, **ne nécessite pas le démontage des arbres** : chaque élément peut être remplacé individuellement, en quelques minutes, directement sur site.

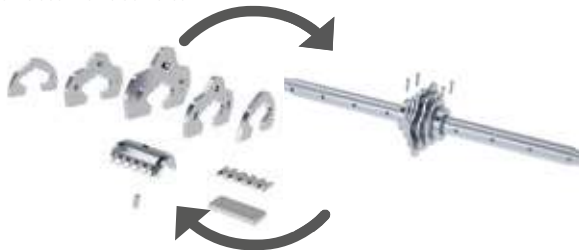

### 2 PRODUCTIVITÉ ÉLEVÉE MÊME AVEC DES SOLS HUMIDES

Les éléments de criblage sont composés de disques de différents diamètres qui se croisent parfaitement les uns avec les autres, produisant ainsi un haut tourbillonnement du matériau. Les **matériaux humides sont facilement criblés**, sans risque de se mélanger entre les outils de criblage ou de coller aux parois intérieures du godet.

### 3 MULTIPLES CONFIGURATIONS ET DISQUES REMPLAÇABLES

Le système permet de multiples configurations pour mieux s'adapter au matériau à cribler. **Simex propose 4 configurations** mais d'autres sont possibles grâce aux disques qui composent l'outil de criblage et qui sont interchangeables entre eux. Les nouveaux outils sont rétrocompatibles avec le système précédent.

## FIT : CONFIGURATIONS PRINCIPALES

### CONFIGURATION POUR MATÉRIAUX RECYCLÉS

La configuration pour graves recyclées convient aux sols secs, à la couverture des tranchées et à la séparation des déchets de démolition.



### CONFIGURATION POUR DÉSAGRÉGATION

La configuration pour désagrégation, à lame centrale, garantit un léger broyage en présence de déblais de démolition ou de terre végétale humide ou agglomérée.



### CONFIGURATION MIXTE

La configuration mixte est spécifique pour la sélection de terres végétales, même humides ou mouillées, pour le secteur agricole, horticole et pour la restauration d'espaces verts.



### CONFIGURATION AGRESSIVE

La configuration agressive a été créée pour faire face à des matériaux plus compacts, qu'ils soient d'origine végétale ou résultant de la construction et d'excavations, où en plus de la séparation, il est nécessaire d'écailler le sol qui adhère aux pierres, racines, gravier et résidus de démolition.



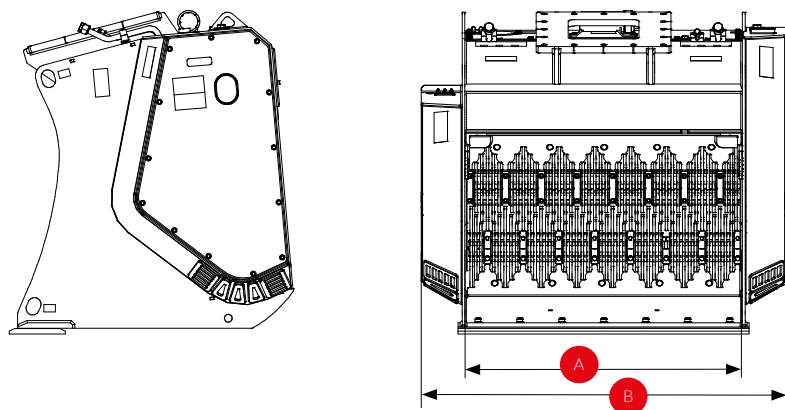

Scannez le code QR avec votre smartphone



CARACTÉRISTIQUES TECHNIQUES		VSE 2	VSE 5	VSE 10	VSE 20	VSE 30	VSE 40
Poids pelle conseillé (1) (2)	ton lbs	1,5 - 3 3300 - 6600	4 - 8 8800 - 17500	8 - 13 17500 - 29000	12 - 18 26000 - 40000	16 - 30 35000 - 66000	30 - 45 66000 - 99000
Ouverture de criblage <b>A</b>	mm inch	510 20	620 24	860 34	1100 43	1260 50	1340 53
Largeur totale <b>B</b>	mm inch	715 28	900 35	1220 48	1485 58	1650 65	1835 72
Capacité du godet (SAE)	m <sup>3</sup> yd <sup>3</sup>	0 - 05 0,06	0 - 20 0,26	0,40 0,52	0,70 0,92	1,00 1,30	1,80 2,35
Surface de criblage	m <sup>2</sup> yd <sup>2</sup>	0,13 0,15	0 - 26 0 - 31	0,56 0,67	0,80 0,96	1,00 1,20	1,36 1,63
Changement rapide de la granulométrie		non	non	oui	oui	oui	oui
Course des arbres	mm inch	-	-	40 1,6	40 1,6	40 1,6	40 1,6
Nombre d'arbres de criblage	n°	2	2	2	2	2	3
Poids (3)	kg lbs	105 230	360 790	965 2125	1400 3080	1845 4060	2725 6000
Débit d'huile requis	l/min gpm	20 - 50 5 - 13	40 - 90 10 - 24	90 - 125 24 - 33	100 - 150 27 - 40	165 - 220 44 - 58	180 - 280 48 - 74
Pression d'huile maxi	BAR psi	250 3600	250 3600	250 3600	250 3600	250 3600	250 3600

(1) La charge opérationnelle admise de la pelle, additionnée au poids de son godet standard, doit être égale ou supérieure au poids du godet broyeur à pleine charge.

(2) Il incombe à l'installateur de vérifier que les caractéristiques techniques de la pelle soient adaptées au poids et aux caractéristiques de l'équipement choisi.

(3) Sans platine de fixation.

Simex Srl décline toute responsabilité quant à l'utilisation des informations fournies. Sous réserve de modifications techniques.